

Четырехходовой термостатический клапан HERZ

для установки в одно- и двухтрубных системах отопления

применяется для подключения секционных и трубчатых отопительных приборов

Нормаль

VXA

Издание 0506



Узел одноместного подключения ГЕРЦ серии VTA подключение горизонтальное боковое снизу

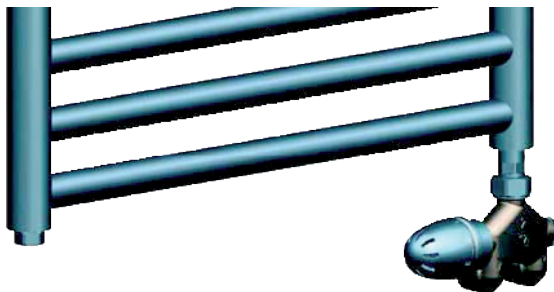

Узел одноместного подключения ГЕРЦ серии VUA подключение вертикальное нижнее сбоку

- | | |
|---|--|
| 7767 HERZ VTA 40 четырехходовой клапан | 7765 H HERZ 4 WAT 35 и 50 четырехходовой клапан |
| 7767 H HERZ VTA 50 четырехходовой клапан | 7783 HERZ VUA 40 четырехходовой клапан |
| 7768 HERZ VTA Uni четырехходовой клапан | 7783 HERZ VUA T и TV четырехходовой клапан |
| | 7783 H HERZ VUA 50 четырехходовой клапан |
| | 7784 HERZ VUA 40 четырехходовой клапан |
| | 7784 HERZ VUA T и TV четырехходовой клапан |
| | 7784 H HERZ VUA 50 четырехходовой клапан |
| | 7786 HERZ VUA 40 четырехходовой клапан |
| | 7786 H HERZ VUA 50 четырехходовой клапан |

Исполнения

Корпус клапана выполнен из латуни, стойкой к выщелачиванию цинка, никелированный, уплотнения из EPDM, уплотнение шпинделя с помощью O-Ring. Уплотнение термостатической буксы O-Ring из EPDM, уплотнение седла клапана запорной буксы металлическое.

Все модели поставляются с защитными колпачками, который при необходимости заменяется на термостатическую головку ГЕРЦ, без слива воды из системы.

Необходимо обращать внимание на соответствие присоединительной резьбы термостатического клапана и термостатической головки

Для одно- и двухтрубных систем отопления из калиброванных мягких стальных, медных или полимерных труб.

Область применения

Макс. рабочая температура	120 °C
Макс. рабочее давление	10 бар
Макс. перепад давления на термостатическом клапане во время эксплуатации	0,2 бар

Качество воды должно соответствовать требованиям "Правил технической эксплуатации электрических станций и сетей РФ", а также нормам ÖNORM H или VDI-директиве 2035.

Однотрубная система:

Макс. допустимое давление при демонтированном отопительном приборе при условии запирания клапана ручным приводом.	5 бар
---	-------

Аммиак, который содержится в пакле, приводит к коррозии корпуса клапана.

EPDM-уплотнения, под воздействием смазочных материалов на основе минеральных масел, разбухают и выходят из строя.

В качестве антифризов допускается использование водных растворов этилен-пропиленгликоля с объемной концентрацией 15-45% с ингибиторами коррозии.

Макс. рабочее значение температуры и давления, при применении компрессионных фитингов ГЕРЦ для калиброванных мягких стальных и медных труб должно соответствовать требованиям EN 1254-2: 1998 таб. 5; для металлополимерных труб соответствовать рекомендациям производителя.

Рабочие параметры

Изменения вносятся по мере технического совершенствования

HERZ Armaturen

Richard-Strauss-Straße 22 · A-1230 Wien
e-mail: office@herz-armaturen.com · www.herz-armaturen.com



Четырехходовый клапан ГЕРЦ может монтироваться на отопительном приборе снизу или сбоку. При монтаже следует учитывать направление потока, указанное стрелкой на корпусе клапана. Проходные клапаны VUA симметричны и могут быть повернуты на 180°, если того требует положение соединителей.

Для угловых клапанов расположение термостатической головки относительно оси клапана для VUA 40 - справа, для VUA 50 - слева. Если термостатическая головка должна находиться слева (VUA 40) или справа (VUA 50), следует применить проходную модель с отводом G 3/4 (1 6248 01).

Клапаны VTA, благодаря своей компактной конструкции, могут применяться при подводке труб как из пола так и со стены.

Модель VTA-Uni имеет две термостатические буксы, на одну из которых монтируется термостатическая головка, на второй буксе - запирающий колпачок 1 6329 30.

Такая конструкция клапана позволяет выбрать термостатическую буксу, обеспечивающую наиболее оптимальную установку термостатической головки.

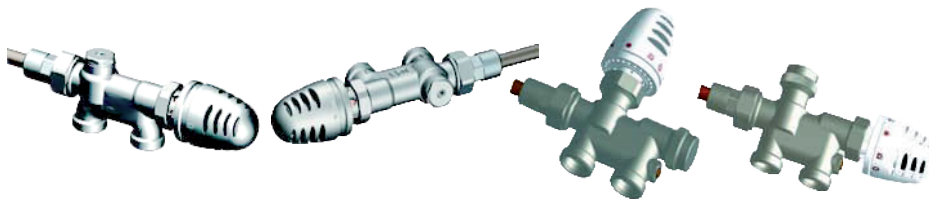

Рекомендации по монтажу

Колпачок



ГЕРЦ-четырёхходовой клапан позволяет прокладывать трубы и производить опрессовку системы отопления до монтажа отопительного прибора.

Предварительный монтаж

Если поставка осуществляется в сборке, отсоединить соединитель R 1/2 или R 3/4 с уплотнением по плоскости и ланцетной трубкой и установить на отопительный прибор. Уплотнение по плоскости делает возможным простой монтаж отопительного прибора с заранее установленной в него ланцетной трубкой. Нет необходимости надевать радиатор на ланцетную трубку. Это позволяет избежать повреждений и трудностей при монтаже в узких нишах. Ланцетная трубка входит в распределительную камеру, что обеспечивает оптимальное распределение воды в радиаторе. Для предотвращения перетока теплоносителя в обратный поток в радиаторах, необходимо устанавливать дефлекторы. Резьбовой соединитель может быть присоединен к соответствующей муфте радиатора.

Монтаж на отопительном приборе



На корпус клапана нанесены следующие обозначения:
„1“ - Четырехходовой клапан для однотрубных систем
„2“ - Четырехходовой клапан для двухтрубных систем

Маркировка различных исполнений



При монтаже фитингов нельзя применять клещи или тому подобный инструмент, в противном случае это приведет к деформации накидных гаек. Стальные и медные трубы должны быть чисто откалиброваны и зачищены. Мы рекомендуем для труб из мягкой меди применение опорных гильз. Резьбу накидной гайки необходимо смазать перед монтажом силиконовым маслом. Минеральное масло разрушает уплотнительное кольцо фитинга. Следуйте рекомендациям по монтажу, прилагаемых к фитингам.

Монтаж труб с помощью фитингов

<p>6274 Фитинги для медных и тонкостенных стальных труб</p> <p>6276 Фитинги с эластичным уплотнением (EPDM) для медных и стальных труб, с наружным диаметром 12, 15 и 18 мм.</p> <p>6098 Фитинги для PE-X-, PB- и металлополимерных труб Размеры и номера заказов смотри в каталоге ГЕРЦ.</p> <p>6284 Фитинги с металлическим уплотнением для калиброванных медных и стальных труб с наружным диаметром 10, 12, 14, 15 и 16 мм.</p> <p>6286 Фитинги с эластичным уплотнением 12, 14, 15 мм.</p> <p>6066 Фитинги для PE-X, PB_ и металлополимерных труб диаметром 14 x 2, 16 x 2, 17 x 2 мм.</p>	<p>Фитинги для труб</p> <p>M 22 x 1,5</p> <p>Заказываются отдельно</p>
<p>Рекомендуемый стандарт DIN V3838 "Евроконус", присоединительный размер G 3/4" с внутренним конусом</p> <p>Так как рекомендуемый стандарт DIN V3838 до принятия окончательного варианта может измениться, и пока не установлено время, когда все изделия будут соответствовать этим нормам, следует избегать комбинирования продуктов различных производителей при подключении арматуры и фитингов.</p> <p>ГЕРЦ предлагает обширную программу присоединений труб и гарантирует, что все фитинги и присоединения ГЕРЦ всегда совместимы с арматурой ГЕРЦ. Кроме того, ГЕРЦ не может нести ответственность за продукцию других производителей, и поэтому не дает никаких гарантий по комбинированию продукции с изделиями других производителей.</p>	
<p>Четырехходовые клапаны ГЕРЦ могут подключаться к стальным трубам в соответствии с DIN 2440 с помощью присоединителя 6223.</p>	<p>Подключение к стальным трубам в соответствии с DIN 2440</p>
<p>При номинальном расходе распределение воды составляет 40% через радиатор и 60% через байпас. Встроенный регулирующий и запорный винт позволяет установить распределение потока при термостатическом режиме работы или перекрыть поток в радиатор.</p>	<p>Распределение воды в однотрубных системах</p>
<p>Защитный колпачок служит для защиты во время транспортировки и промывки во время пуска. Сняв защитный колпачок и накрутив головку термостата, получают термостатический клапан, не производя при этом слив воды из системы.</p> <p>По окружности защитного колпачка, в рифленной области, нанесены две риски, соответственно маркировке „+“ „-“.</p> <ol style="list-style-type: none"> 1. Закрывать клапан с помощью защитного колпачка правым поворотом (по часовой стрелке) положение метки „+“. 2. Запомнить положение метки „+“. 3. Открыть клапан с помощью защитного колпачка (против часовой стрелки) до совмещения метки „-“ с позицией „+“, соответствующая позиции 2К. 	<p>Термостатический клапан ГЕРЦ</p> <p>Расчетная степень открытия клапана</p> 
<p>Если отопительный прибор и термостат закрыты (шторой), образуется тепловая зона, в которой термостат "не чувствует" температуру воздуха в помещении и поэтому не может эффективно регулировать. В этом случае необходимо использовать термостатическую головку ГЕРЦ с выносным датчиком. Подробности, касающиеся термостатических головок, смотри в каталоге продукции ГЕРЦ.</p>	<p>Указания по монтажу термостата</p>
<p>Для ручного управления клапаном при отсутствии термостатической головки можно использовать ручной привод ГЕРЦ-TS. Перед монтажом изучите прилагаемую инструкцию.</p> <p>9102 ГЕРЦ-TS-90-ручной привод, серия 9000 Дизайн</p>	<p>ГЕРЦ-TS-ручной привод</p> 
<p>По окончании отопительного периода клапан полностью открыть поворотом против часовой стрелки, чтобы предотвратить скопление инородных частиц на седле клапана.</p>	<p>Переход на летний период</p>

Термостатическую буксу можно заменить в системе, находящейся под давлением, с помощью инструмента ГЕРЦ-7780 или 7780 Н. Это может быть необходимо для:

- Чистки седла или замены термостатической буксы. Таким образом могут быть легко удалены частицы грязи, остатки сварки или пайки.
- Двухтрубная система: для переоборудования клапана с фиксированным значением kv путем подбора буксы или на буксу с плавной преднастройкой. Благодаря этому можно изменить поток через радиатор в соответствии с индивидуальными требованиями.

Замена термостатической буксы

После перекрытия запорной и термостатической буксы радиатор можно демонтировать без слива воды из системы. Перед демонтажом следует слить воду из радиатора.

- VTA Uni Один из термостатических клапанов можно перекрыть с помощью запирающего колпачка **6329**, второй с помощью защитного колпачка или запирающего колпачка **6329**
- VUA Перекрытие запорной буксы осуществляется с помощью многофункционального ключа (1 **6625 00**) или ключа с внутренним шестигранником SW 8. При вращении полное открытие достигается после 3...3,5 оборотов ключа.
- VUA TV Перекрытие запорной буксы осуществляется с помощью многофункционального ключа (1 **6625 00**) или ключа с внутренним шестигранником SW 8. При вращении полное открытие достигается после 3...3,5 оборотов ключа.
- VUA T
- 4WA T35 Шпindelь обратного потока вращается с помощью многофункционального ключа (1 **6625 41**) или ключа с внутренним шестигранником SW 10. При вращении полное открытие достигается после 3...3,5 оборотов ключа. Предупреждение: если радиатор снова монтируется и применяемая арматура будет работать в режиме двухтрубной системы (шпindelь байпаса закрыт), то рекомендуется сначала повернуть шпindelь байпаса влево примерно на 1 оборот, прежде чем откроется шпindelь обратного потока. После этого шпindelь байпаса может быть снова закрыт.
- 4WA T50

Открытый радиаторный соединитель на клапане должен быть закрыт с помощью закрывающего колпачка R = 3/4" (1 **8525 52**).

Демонтаж радиатора

Перекрестие применяется в качестве соединителя между клапаном и трубопроводом для подгонки расстояния между трубами или положения отопительного прибора относительно труб. Более подробная информация находится в нормале **3004**.

Перекрестие в форме "X"

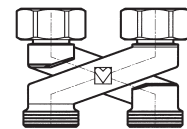

1. Демонтировать термоголовку или ручной привод ГЕРЦ-TS.
2. Вывернуть втулку с уплотнительными кольцами и заменить на новую. При замене необходимо придерживать шток клапана ключом у буксы. При демонтаже клапан полностью открывается автоматически и самоуплотняется обратным ходом. Возможно выступание нескольких капель воды.
3. Установить термоголовку или ручной привод в обратной последовательности.

Номер заказа втулки с уплотнительными кольцами для HERZ-TS-90: 1 **6890 00**

Замена уплотнительной втулки



VTA 40 UNI Четырехходовой клапан, никелированный, резьба для подключения термостатической головки М 28 x 1,5, межосевое расстояние 40 мм. Фитинги для труб заказываются отдельно.

- 1 **7768** 51 1/2 для одно- и двухтрубных систем, с ланцетной трубкой l = 288 мм, Ø = 11 мм
- 1 **7768** 50 1/2 для двухтрубных систем, с ланцетной трубкой l = 288 мм, Ø = 11 мм
- 1 **7768** 40 1/2 для однокотурных систем, с ланцетной трубкой l = 288 мм, Ø = 11 мм

VTA 40 Четырехходовой клапан, никелированный, резьба для подключения привода М 28 x 1,5, межосевое расстояние 40 мм. Фитинги для труб заказываются отдельно.

- 1 **7767** 41 1/2 для однокотурных систем, с ланцетной трубкой l = 294 мм, Ø = 11 мм
- 1 **7767** 42 3/4 для однокотурных систем, с ланцетной трубкой l = 291 мм, Ø = 11 мм
- 1 **7767** 51 1/2 для двухтрубных систем, с ланцетной трубкой l = 294 мм, Ø = 11 мм
- 1 **7767** 52 3/4 для двухтрубных систем, с ланцетной трубкой l = 291 мм, Ø = 11 мм

VTA 50 Четырехходовой клапан, никелированный, резьба для подключения привода М 30 x 1,5, межосевое расстояние 50 мм. Фитинги для труб заказываются отдельно.

- 1 **7767** 26 1/2" для однокотурных систем, с ланцетной трубкой l = 294 мм, Ø = 11 мм
- 1 **7767** 27 1/2" для двухтрубных систем, с ланцетной трубкой l = 294 мм, Ø = 11 мм

Степень открытия клапана р	Однокотурные системы (замкнутый контур)	Двухтрубные системы
1k	1,30	0,28
2k	1,55	0,50
3k	1,70	0,63
открыт	2,00	1,10

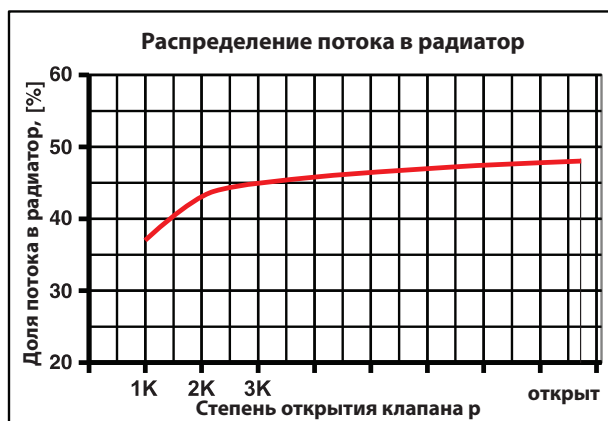

**Исполнения
Номера заказов**

Значение Kv

**Доля потока в радиатор
Однокотурный узел**

- 1 **3004** 34 Специальный соединитель, перекрестие G 3/4
- 1 **6248** 01 Отвод 90° наружная резьба G 3/4 с накидной гайкой, уплотнение по конусу
- 1 **6625** 00 Многофункциональный ключ ГЕРЦ
- 1 **6807** 90 Монтажный ключ для ГЕРЦ-TS-90
- 1 **6822** 40 Розетка, межцентровое расстояние 40 мм
- 1 **7780** 00 ГЕРЦ-Чейнжфикс, инструмент для замены термостатической буксы М 28 x 1,5 мм
- 1 **7780** 98 ГЕРЦ-Чейнжфикс, инструмент для замены термостатической буксы М 30 x 1,5 мм

Принадлежности

- 1 **6390** 91 Букса термостатическая для двухтрубных систем
- 1 **6390** 92 Букса термостатическая для однокотурных систем
- 1 **6890** 00 Втулка с уплотнительным кольцом для ГЕРЦ TS-90

Запчасти

HERZ Armaturen

Richard-Strauss-Straße 22 · A-1230 Wien
e-mail: office@herz-armaturen.com · www.herz-armaturen.com



VUA 40 Четырехходовой клапан, никелированный, термостатический, подключение к радиатору с помощью соединителя с ланцетной трубкой, резьба для подключения термостатической головки M 28 x 1,5, межосевое расстояние 40 мм, без фитингов для труб.

- 1 7783 41 1/2 Проходной для двухтрубных систем, с ланцетной трубкой l = 154 мм, Ø = 11 мм
- 1 7783 51 1/2 Проходной для двухтрубных систем, с ланцетной трубкой l = 294 мм, Ø = 11 мм
- 1 7784 41 1/2 Угловой для двухтрубных систем, с ланцетной трубкой l = 154 мм, Ø = 11 мм
- 1 7784 42 1/2 Угловой для однострунных систем, с ланцетной трубкой l = 154 мм, Ø = 11 мм
- 1 7786 41 1/2 Проходной для однострунных систем, с ланцетной трубкой l = 154 мм, Ø = 11 мм
- 1 7786 51 1/2 Проходной для однострунных систем, с ланцетной трубкой l = 294 мм, Ø = 11 мм

VUA 50 Четырехходовой клапан, никелированный, термостатический, подключение к радиатору с помощью соединителя с ланцетной трубкой, резьба для подключения термостатической головки M 30 x 1,5, межосевое расстояние 50 мм, без фитингов для труб.

- 1 7786 26 1/2 Проходной для однострунных систем, с ланцетной трубкой l = 294 мм, Ø = 11 мм
- 1 7783 26 1/2 Проходной для двухтрубных систем, с ланцетной трубкой l = 294 мм, Ø = 11 мм
- 1 7784 62 1/2 Угловой для однострунных систем, с ланцетной трубкой l = 294 мм, Ø = 11 мм
- 1 7784 61 1/2 Угловой для двухтрубных систем, с ланцетной трубкой l = 294 мм, Ø = 11 мм

Степень открытия клапана p	Однострунные системы (замкнутый контур)	Двухтрубные системы
1k	1,30	0,28
2k	1,55	0,50
3k	1,70	0,63
offen	2,00	1,10

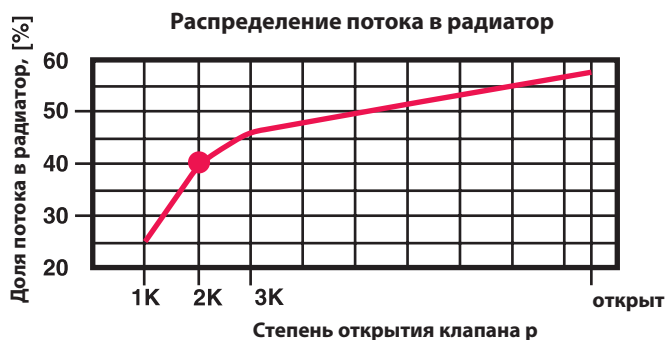

**Исполнения
Номера заказов**

Значение Kv

**Доля потока в радиатор
Однострунный узел**

- 1 3004 34 Специальный соединитель, перекрестие G 3/4"
- 1 6248 01 Отвод 90° наружная резьба G 3/4" с накидной гайкой, уплотнение по конусу
- 1 6625 00 Многофункциональный ключ ГЕРЦ
- 1 6807 90 Монтажный ключ для ГЕРЦ-TS-90
- 1 6822 40 Розетка, межцентровое расстояние 40 мм
- 1 7780 00 ГЕРЦ-Чейнфикс, инструмент для замены термостатической буксы M 28 x 1,5 мм
- 1 7780 98 ГЕРЦ-Чейнфикс, инструмент для замены термостатической буксы M 30 x 1,5 мм

Принадлежности

- 1 6390 91 Букса термостатическая для двухтрубных систем
- 1 6390 92 Букса термостатическая для однострунных систем
- 1 6890 00 Втулка с уплотнительным кольцом для ГЕРЦ TS-90

Запчасти

VUAT	Четырехходовой клапан, никелированный термостатическая букса с преднастройкой, подключение к отопительному прибору одноместное с помощью турбулизатора, для двухтрубных систем, с возможностью отключения, резьба для подключения привода M 28x1,5, межосевое расстояние 35 мм, без фитингов для труб.		Исполнения Номера заказов
1 7783 67	1/2 x M 22 x 1,5	Прямой для двухтрубных систем	
1 7784 67	1/2 x M 22 x 1,5	Угловой для двухтрубных систем	
VUAT	Четырехходовой клапан, никелированный с термостатической буксой, подключение к отопительному прибору одноместное с помощью турбулизатора, для двухтрубных систем с возможностью отключения, без фитингов для труб		
1 7783 91	1/2 x M 22 x 1,5	Прямой для двухтрубных систем	
1 7784 91	1/2 x M 22 x 1,5	Угловой для двухтрубных систем	

4WAT	Четырехходовой клапан для одно- двухтрубных систем, никелированный с термостатической буксой, подключение к отопительному прибору одноместное с помощью турбулизатора, с возможностью отключения, без фитингов, подключение труб G 3/4. Для термостатических головок "H" (M 30x1,5 мм).		Исполнения Номера заказов
1 7765 31	Прямой, межосевое расстояние 35 мм		
1 7765 41	Угловой, межосевое расстояние 50 мм		

Соединитель G 3/4 ISO 228 с уплотнением по плоскости, с промежуточной перегородкой, расположенной перпендикулярно оси штуцера клапана, разделительной стенкой для камер прямого и обратного потока. Подача теплоносителя на радиатор находится с той же стороны, что и подключение подающего трубопровода, поэтому при подключении радиатора следует обращать внимание на правильное расположение ланцетной трубки (см. эскиз "Конструктивные особенности"). Соединитель оборудован уплотнительным кольцом, для обеспечения герметичности подключения к радиатору. Необходимо учитывать тип радиатора (встроенные детали, такие как распределители потока и т. д.), а также данные производителя относительно подключения подачи и обратки. Соединитель вместе с ланцетной трубкой 1 6225 01 не входит в комплект поставки.

**Соединитель
для подключения
к отопительному прибору
не входит в комплект поставки**

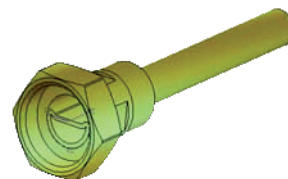

VUA-TV		1 7783 67	
с преднастройкой		1 7784 67	
Степень открытия клапана p		Степень пренастройки	
1 k	0,25	1	0,03
2 k	0,48	2	0,04
3 k	0,65	3	0,09
открыт	0,74	4	0,14
		5	0,2
		6	0,24
		7	0,27
		8	0,32
		открыт	0,48

VUA-T		1 7783 91	
без преднастройки		1 7784 91	
Степень открытия клапана p		Обороты	
1 k	0,25	0,25	0,05
2 k	0,48	0,5	0,11
3 k	0,66	0,75	0,18
открыт	0,91	1	0,23
		1,25	0,28
		1,5	0,36
		2	0,4
		3	0,45
		открыт	0,48

Значение Kv

С помощью запорно-регулирующей бусы можно ограничить расход теплоносителя через клапан. Преднастройка устанавливается согласно расчету или по диаграмме.

VUA T
Ограничение расхода

Предварительная настройка заключается в создании дополнительного гидравлического сопротивления с помощью плавно регулируемого извне дроссельного элемента - цилиндра, охватывающего золотник клапана. Дроссельный шпindel не препятствует движению шпинделя клапана. Установленная предварительная настройка защищена от несанкционированного вмешательства. Преднастройка осуществляется с помощью ключа предварительной настройки ГЕРЦ (1 6809 67) для клапанов с 1998 года выпуска и ключа предварительной настройки ГЕРЦ (1 6808 67) для клапанов произведенных до 1998 года.

VUA TV
Процесс установки предварительной настройки

1. Снять термостатическую головку, ручной привод или защитный колпачок.
2. Установить (тыльной стороной) ключ предварительной настройки и повернуть против часовой стрелки, а затем снять уплотнительную втулку.
3. Установить ключ предварительной настройки на шейку клапана и закрепить путем закручивания нижней кромки ключа на ответной резьбе шейки клапана.
4. Закрыть клапан, вращая маховик ключа по часовой стрелке до упора, это даст исходную точку для настройки.
5. Индикаторный диск установить на отметку "0" на маховике.
6. Удерживая в фиксированном положении индикаторный диск, вращать маховик до тех пор, пока требуемое значение предварительной настройки не совпадет с индикаторным язычком.
7. Убрать ключ предварительной настройки с клапана, не изменяя установленного значения предварительной настройки.
8. Навернуть уплотнительную втулку (слегка подтянуть).
9. Надеть термостатическую головку ГЕРЦ или ручной привод на клапан.

Выполненная настройка надежна и недоступна для посторонних.

Процесс установки предварительной настройки
VUA-TV
HERZ-TS-90-V
Ключ предварительной настройки
1 6809 67

Уплотнением шпинделя служит специальное уплотнительное кольцо, находящееся в латунной втулке, которое можно заменить во время работы. Уплотнение обеспечивает максимум надежности и легкость хода шпинделя клапана.

Уплотнение шпинделя

- | | |
|-----------|--|
| 1 6808 67 | до 1998 ключ предварительной настройки для TS-90-V (красный) |
| 1 6809 67 | с 1998 ключ предварительной настройки для TS-90-V (голубой) |
| 1 7780 00 | ГЕРЦ-Чейнжфикс, инструмент для замены термостатической бусы |

Принадлежности

- | | |
|-----------|--|
| 1 6890 00 | Втулка с уплотнительным кольцом |
| 1 6390 91 | Буска термостатическая для VUA, VTA и VTA-40 Uni |
| 1 6367 97 | Буска термостатическая для VUA-TV |

Запчасти

HERZ Armaturen

Richard-Strauss-Straße 22 • A-1230 Wien

e-mail: office@herz-armaturen.com • www.herz-armaturen.com



р-Степень открытия клапана	Однотрубные системы (замкнутый контур)	Двухтрубные системы
закрыт	0,86	-
2 к	1,38	0,82
3 к	1,44	0,97
открыт	1,56	1,19

Значение kv

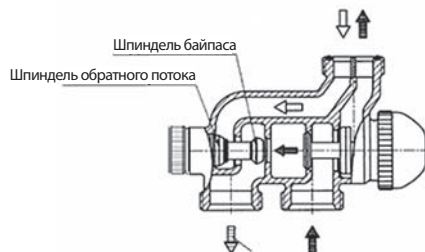

Узел в режиме работы однотрубной системы



Конструктивные особенности

Под металлическим защитным колпачком находится шпindelь обратного потока. На шпинделе обратного потока концентрично расположен шпindelь байпаса, который предназначен для перевода системы в необходимый режим работы. Если шпindelь байпаса повернуть вправо до упора, узел переводится в режим работы двухтрубной системы. Исходя из этой позиции, шпindelь повернув налево приблизительно на 1,5 оборота, открывается байпас клапана, при этом доля потока в радиатор составляет приблизительно 55%. Вращение шпинделя производится с помощью многофункционального ключа ГЕРЦ 1 6625 41 или ключа с внутренним шестигранником SW 10.

1 6625 41	Ключ регулировочный	Принадлежности
1 6890 00	Втулка с уплотнительным кольцом для ГЕРЦ TS-90	
1 7780 98	ГЕРЦ-Чейнжфикс, инструмент для замены термостатической буксы на клапанах ГЕРЦ "Н"	

1 6398 01	Термостатическая букса Замена буксы с помощью инструмента ГЕРЦ-Чейнжфикс "Н"	Запчасти
-----------	---	----------

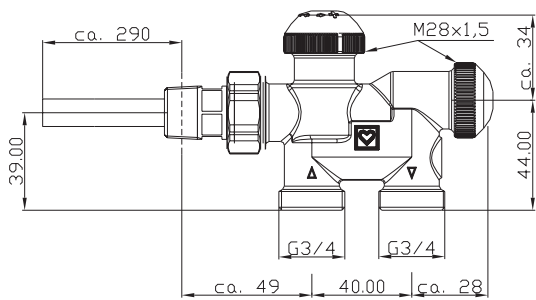

Габаритные размеры в мм
VTA Uni

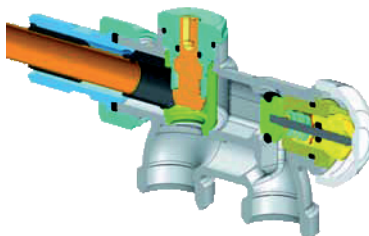
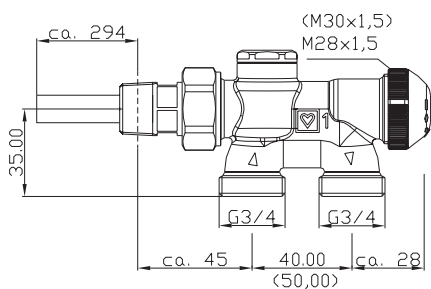

VTA 40/50

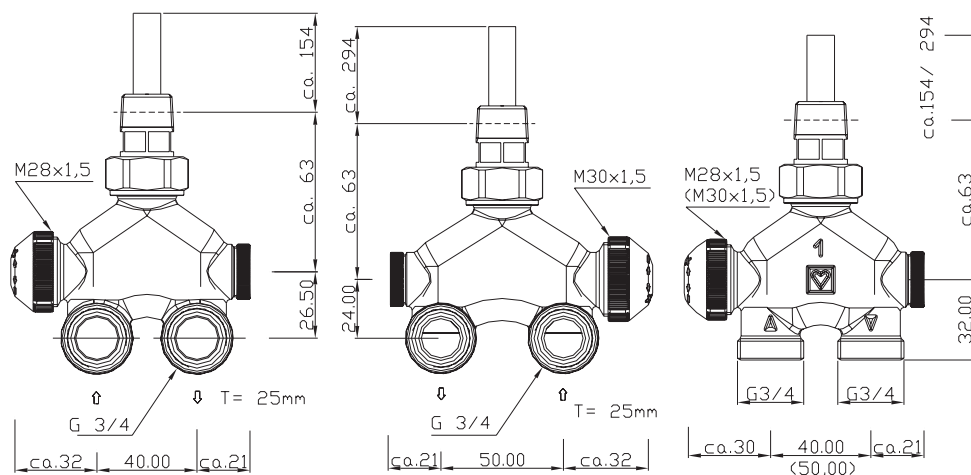

VUA 40/VUA 50

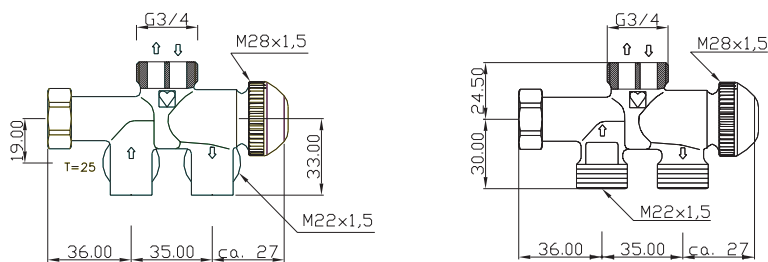

VUAT/VUATV

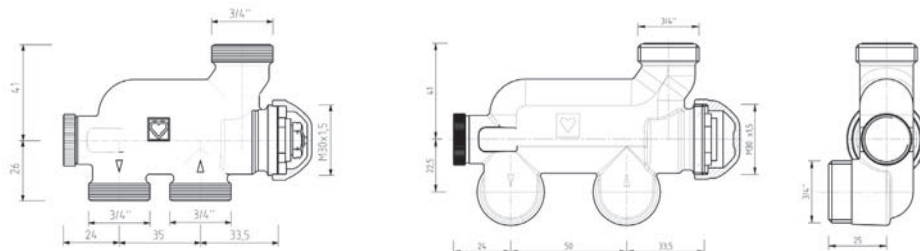

4WAT

Все без исключения сведения, содержащиеся в данном документе, соответствуют имеющейся информации к моменту выпуска в печать и служат только в информационных целях. Изменения вносятся по мере технического совершенствования. В приведенных иллюстрациях используется символическое изображения, в связи с чем существует возможное отличие от реальных изделий. Возможные цветовые отклонения обусловлены полиграфическим исполнением. Возможно различие в продукции, специально изготавливаемой для различных стран. Компания ГЕРЦ оставляет за собой право на изменение технических спецификаций и функций. По всем вопросам обращайтесь в ближайшее к вам представительство компании ГЕРЦ.

HERZ Armaturen

Richard-Strauss-Straße 22 • A-1230 Wien

e-mail: office@herz-armaturen.com • www.herz-armaturen.com



7767

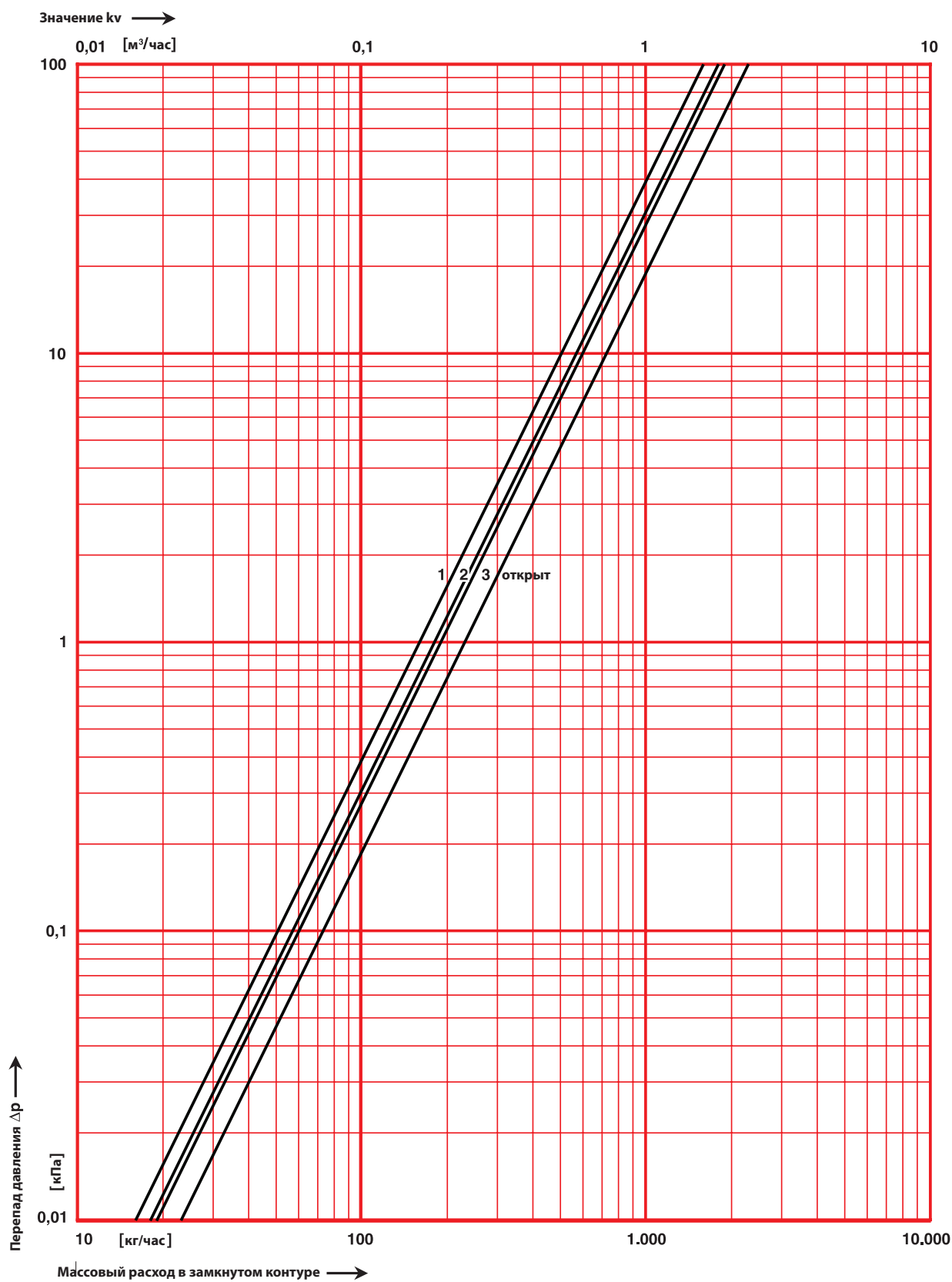

7767

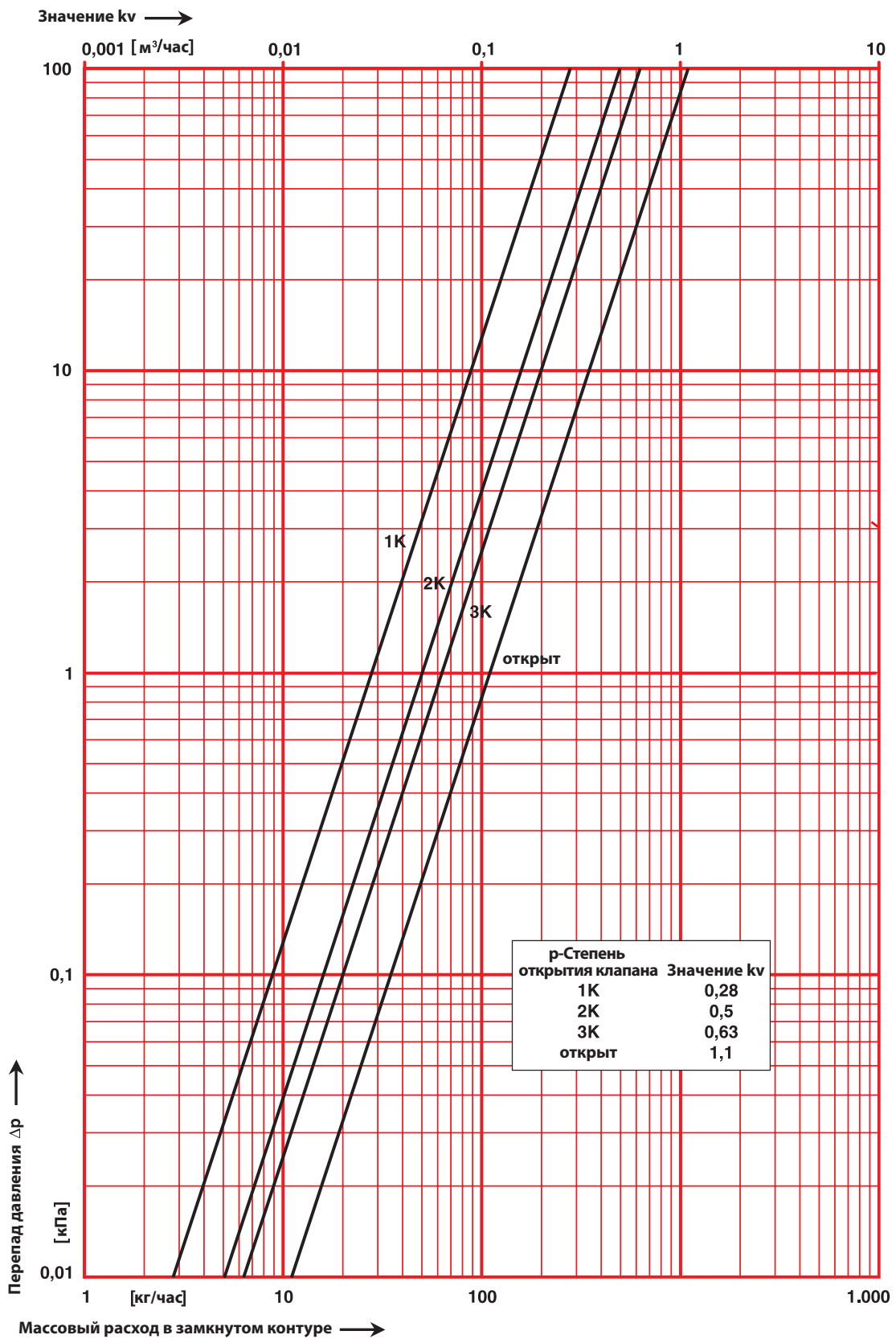

7783

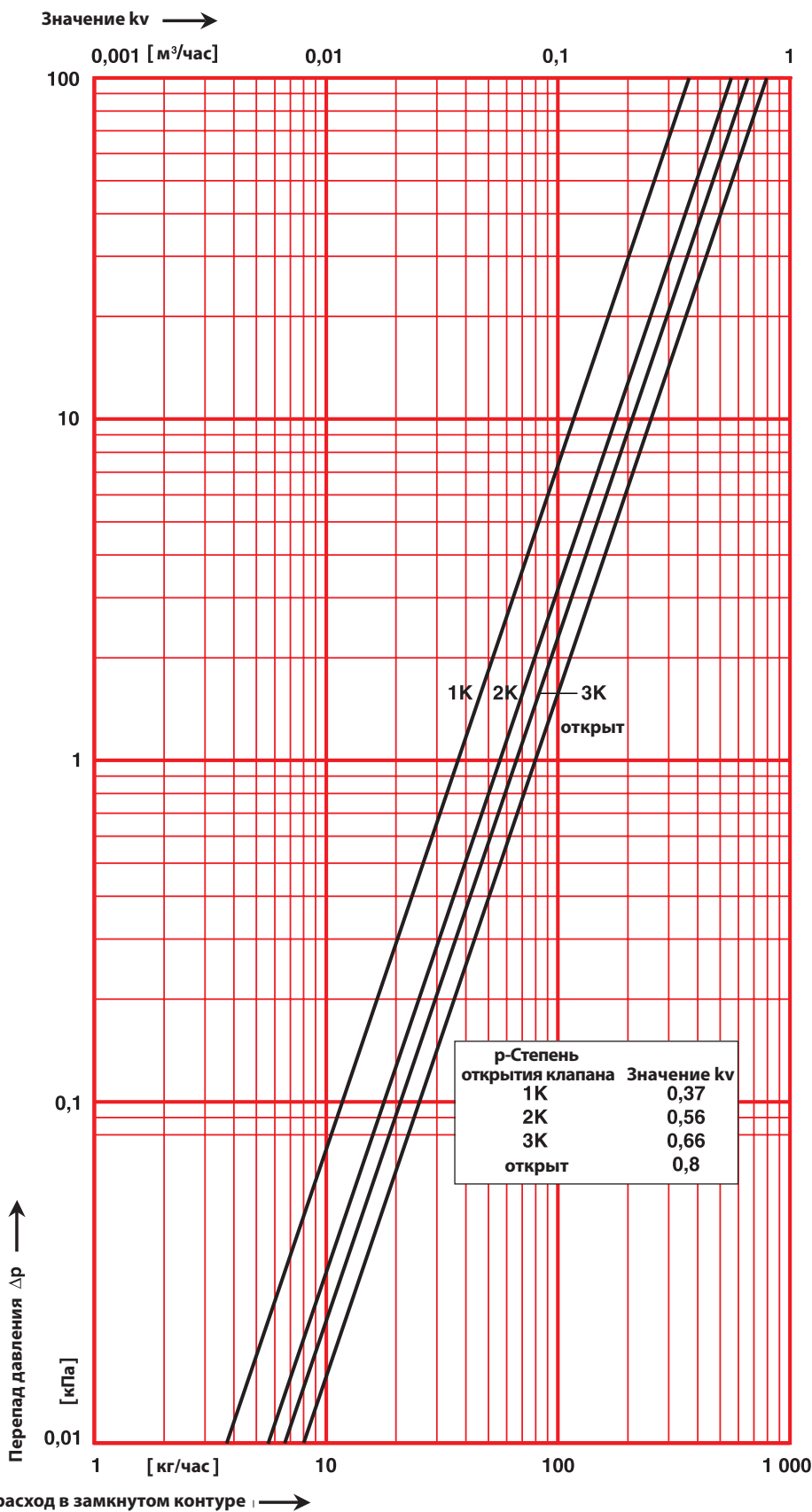

VUA 7786

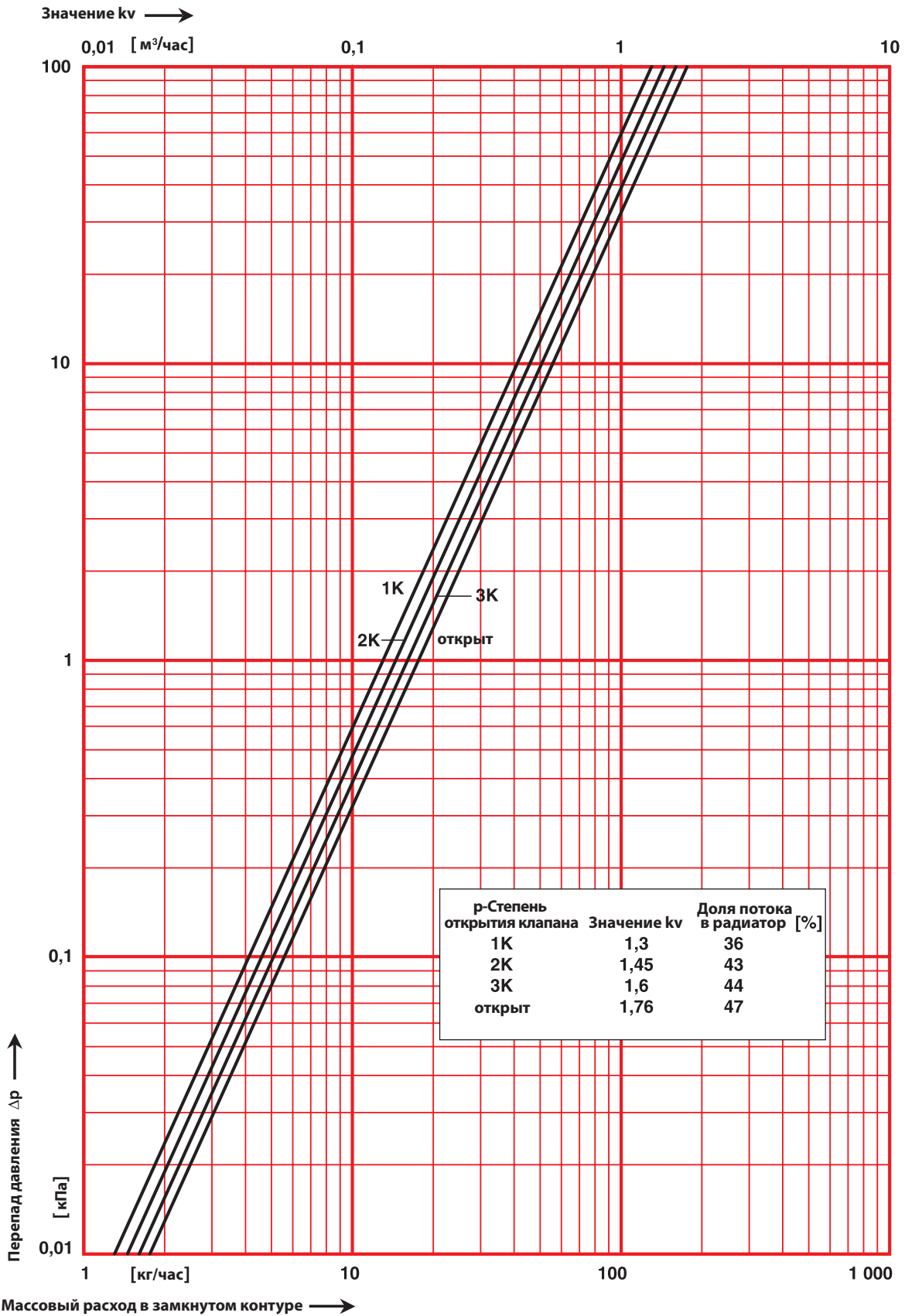

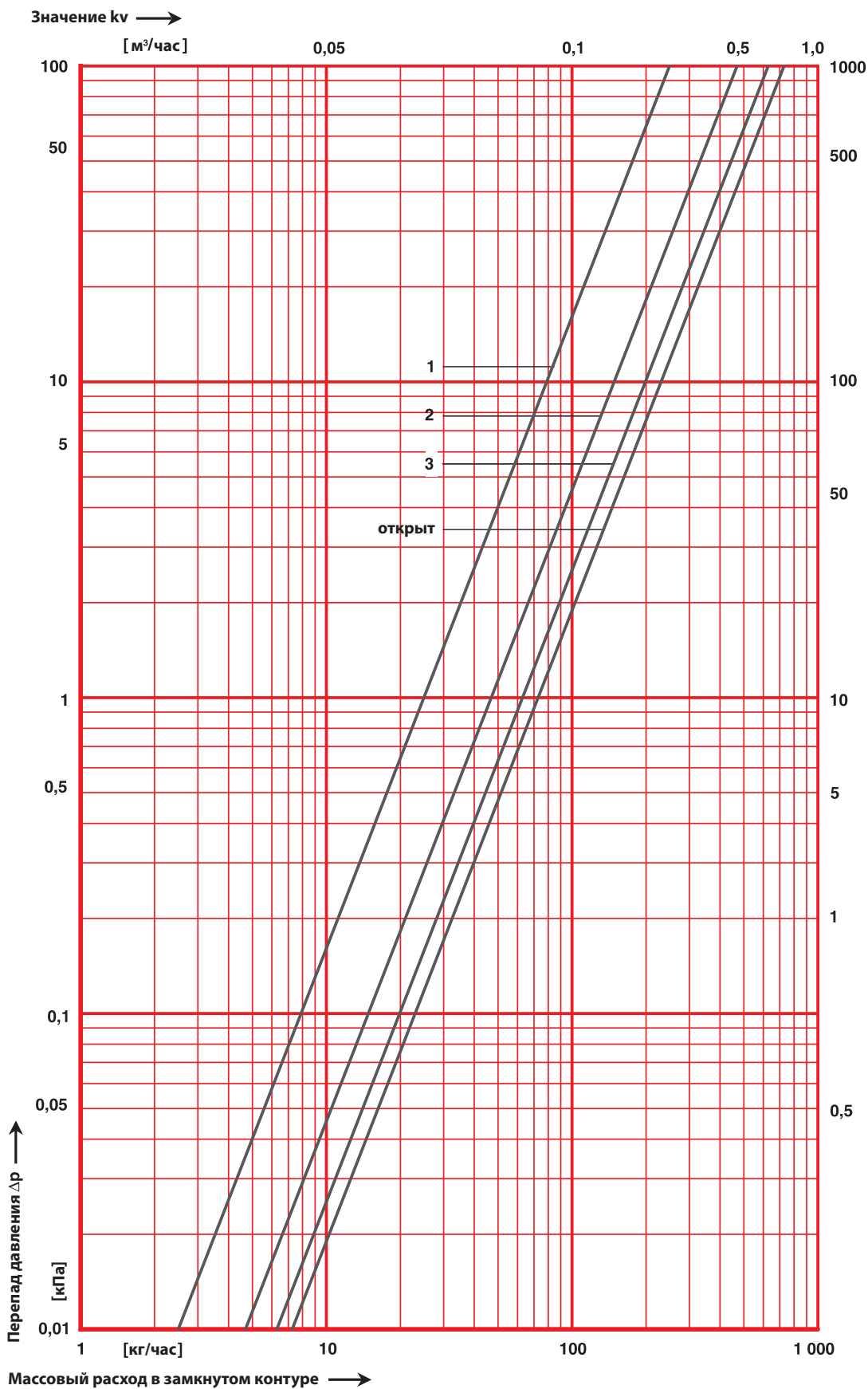

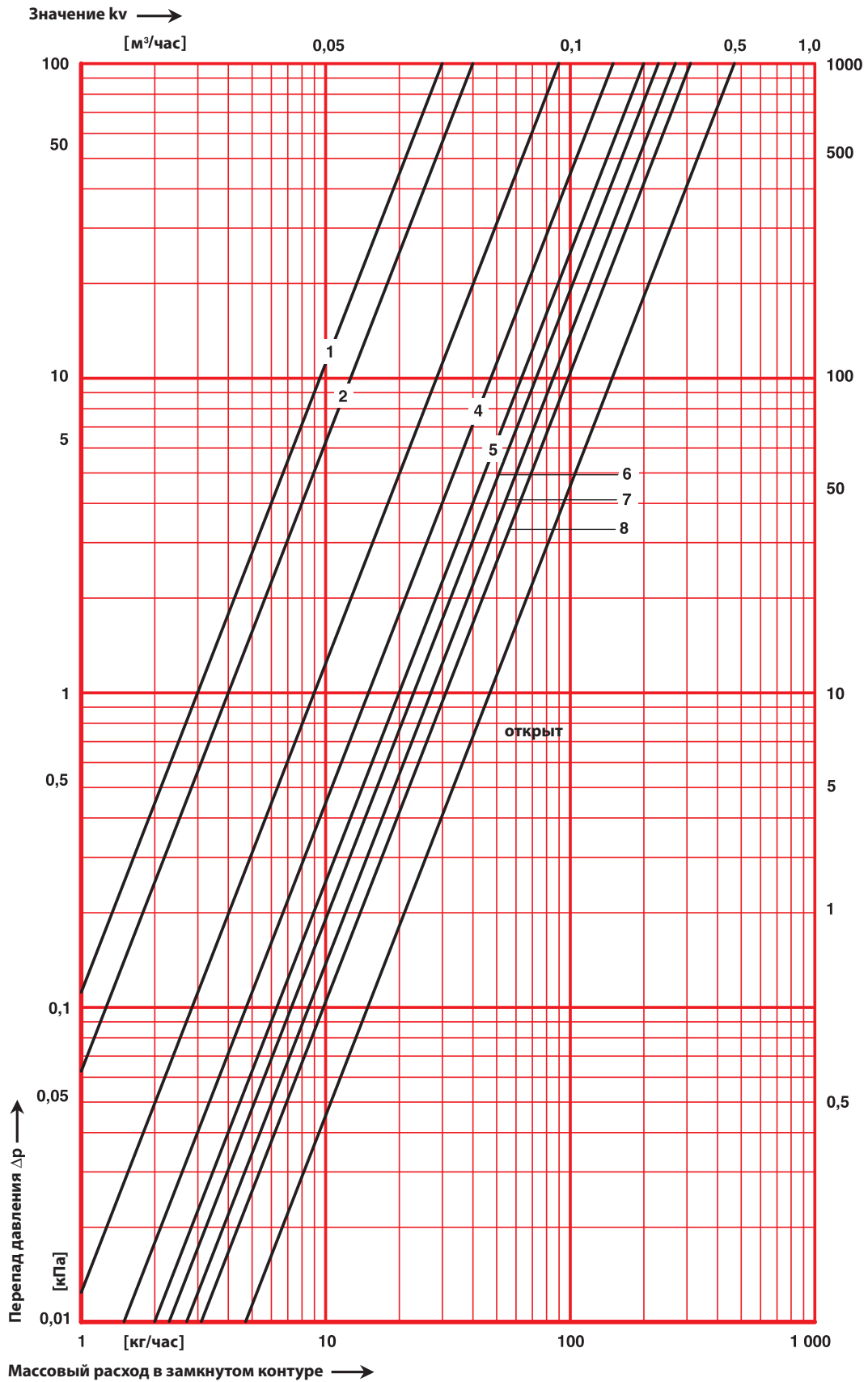

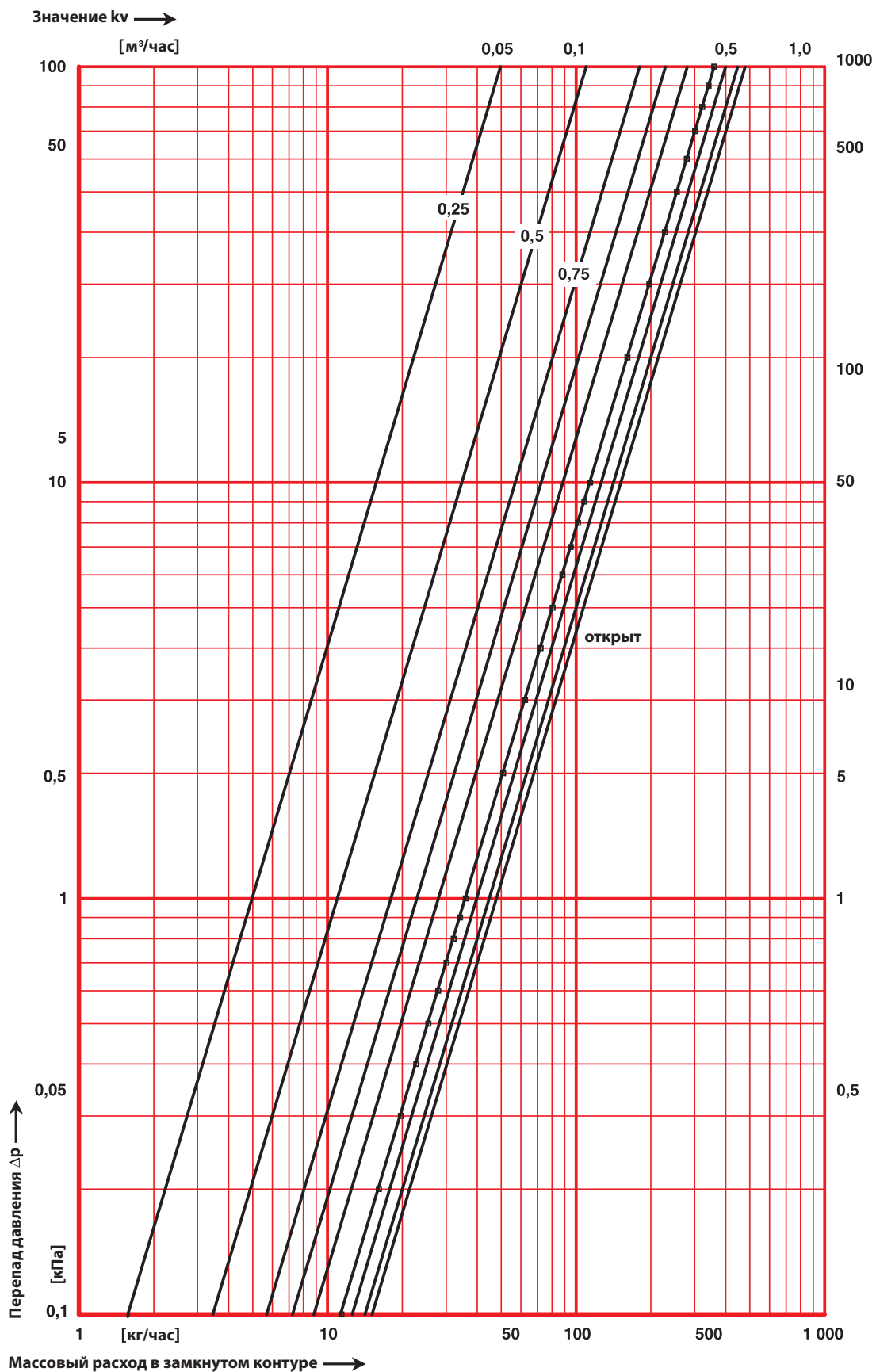

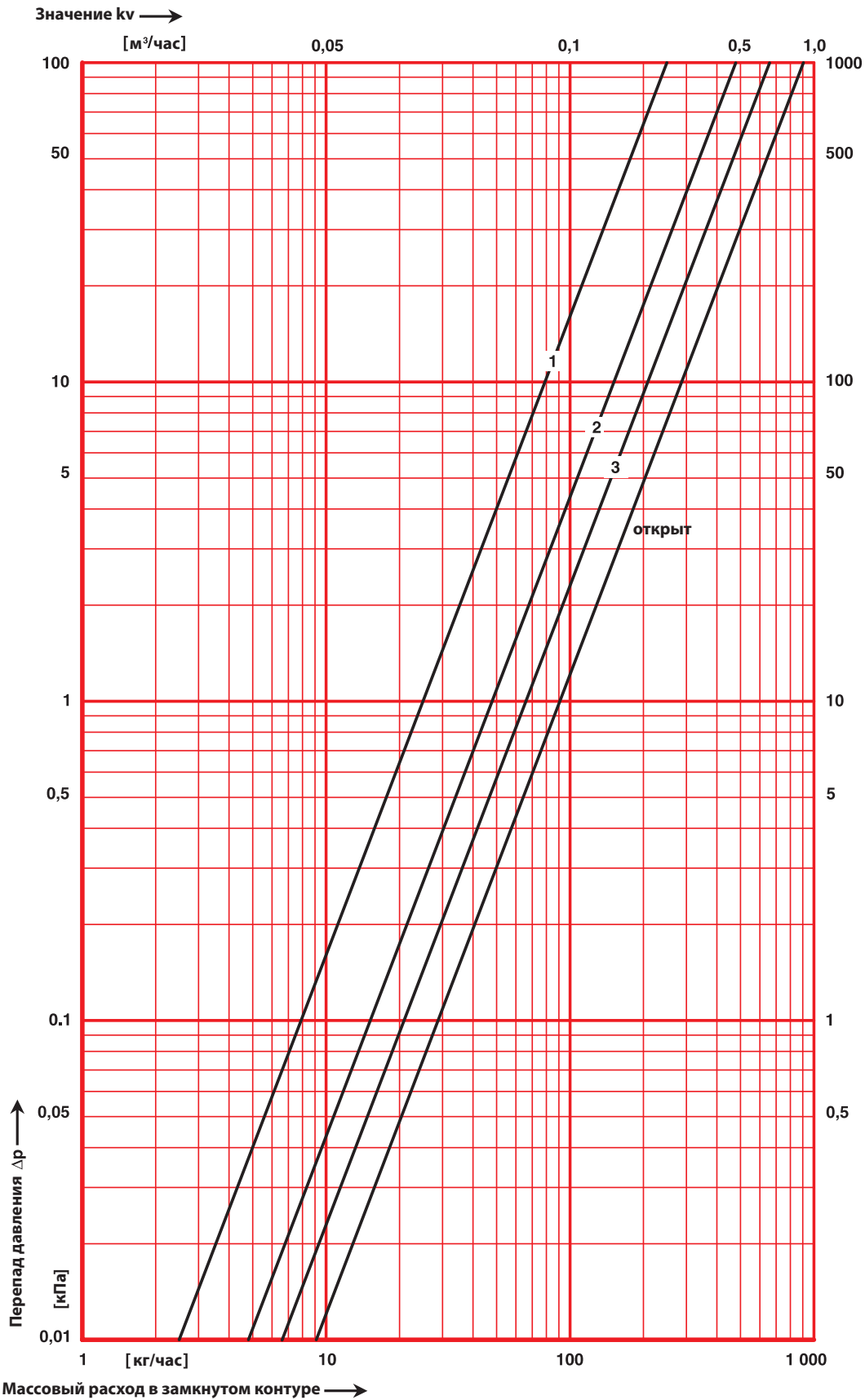

Заводская настройка байпаса 1,5 оборота

